

オリジナル / バラスタ 27アーバン

笠木バリエーション

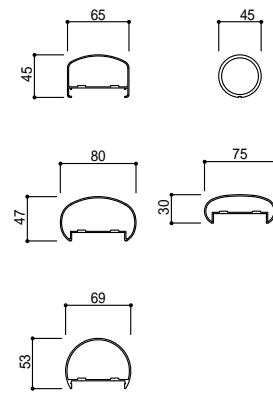

支持間隔一覧 [mm]

	格子		ガラス	
	2950N/m	1450N/m	2950N/m	1450N/m
溶接アンカー工法	1400	1800	1200	1200
埋込工法	1120		1120	
テトラカップ工法	700	1400	700	
WアンカーL工法	900	1800	900	
シューズアジャスター	-	-	-	
ベースプレート工法	-	-	-	
トップレール専用工法	-	-	-	

オールアルミ支柱にも対応しております。

格子

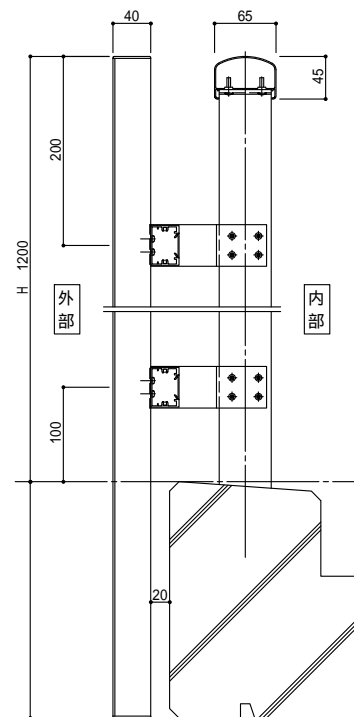

格子

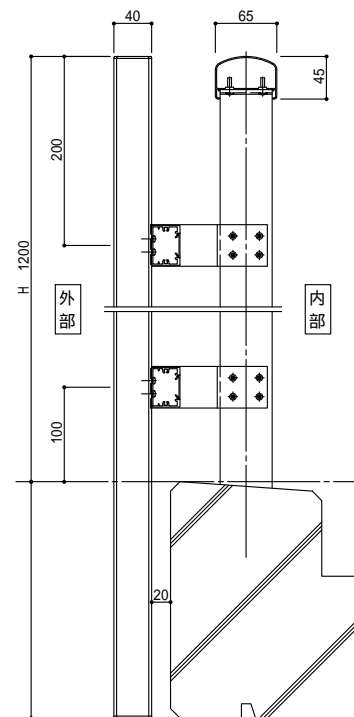

ガラス

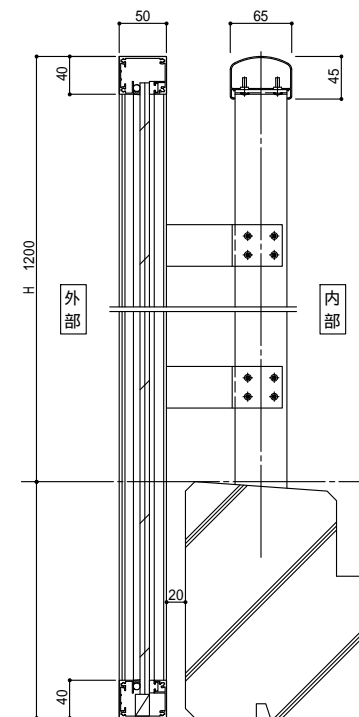

内部

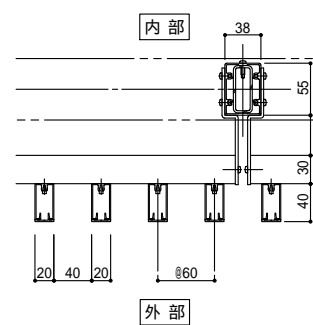

外部

内部

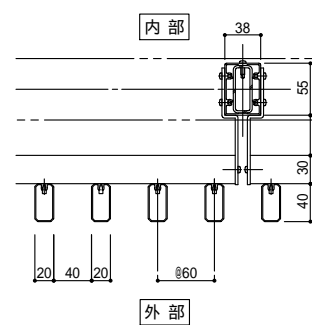

外部

内部

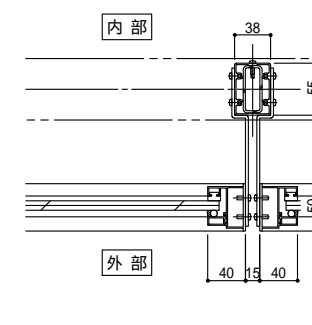

外部

ルーバーバリエーション

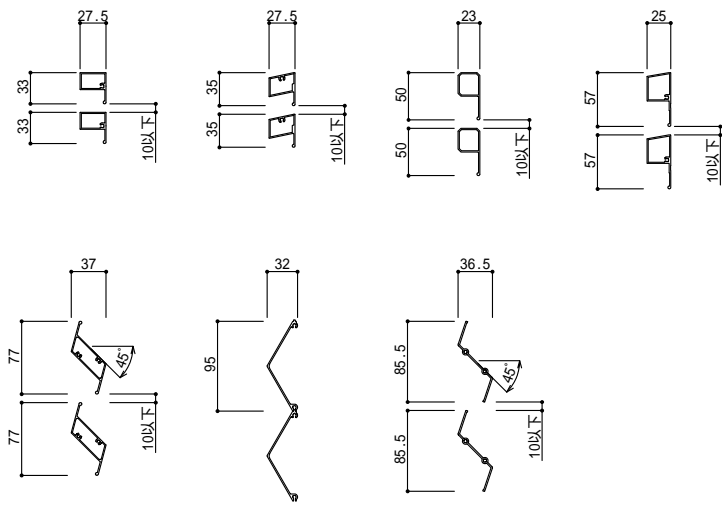

笠木バリエーション

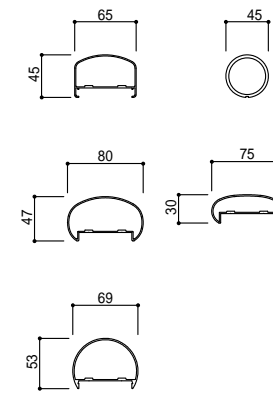

ルーバー格子

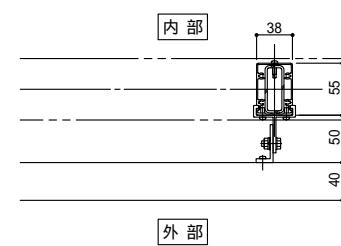
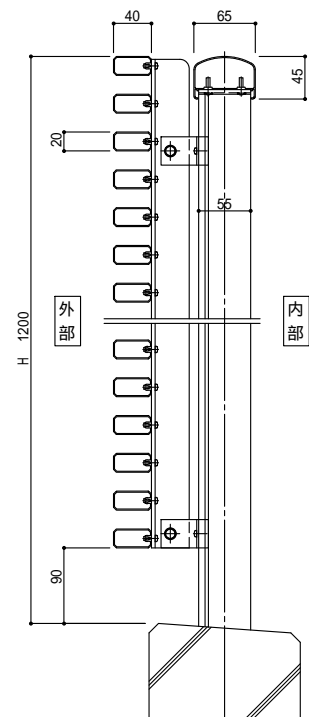

P型ルーバー

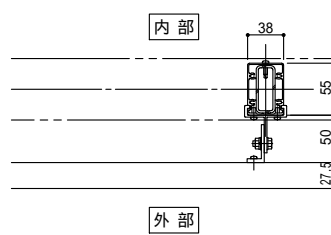
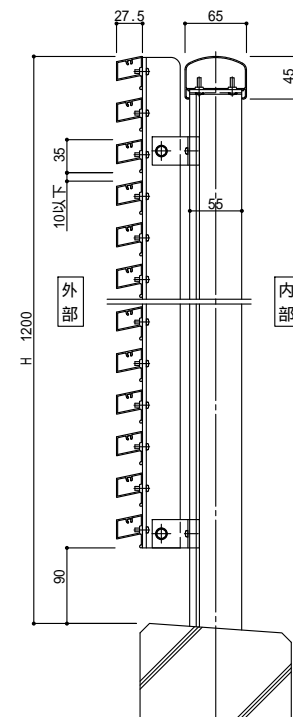

P型ルーバー

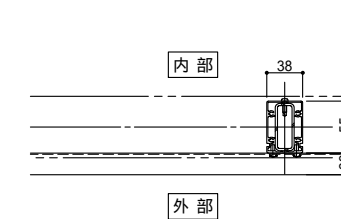
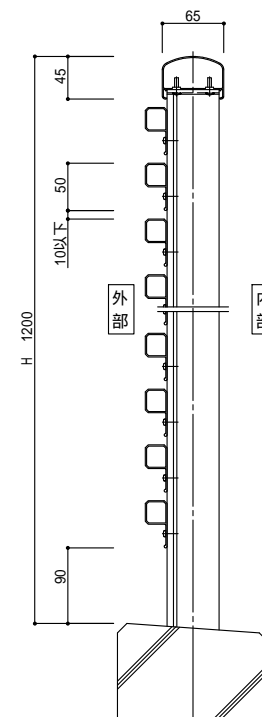

P型ルーバー

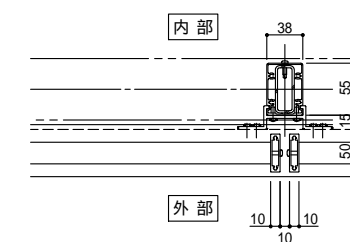
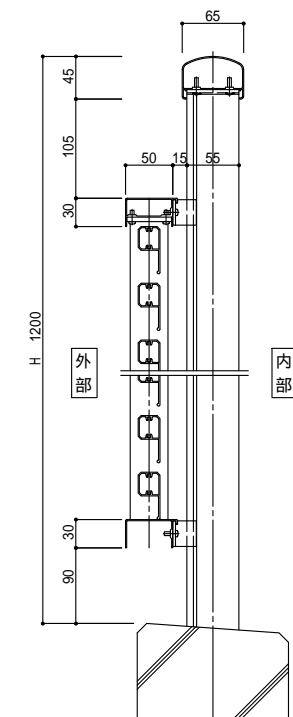

ルーバーバリエーション

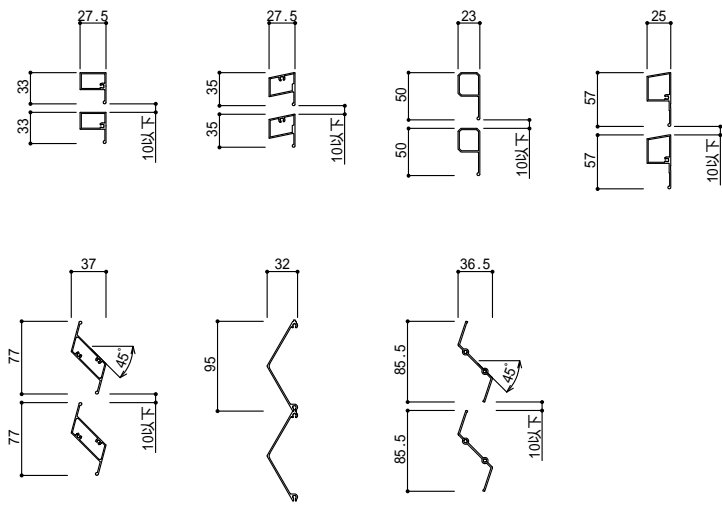

笠木バリエーション

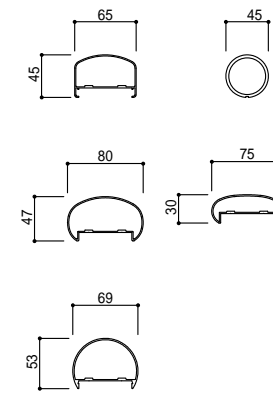

ルーバー

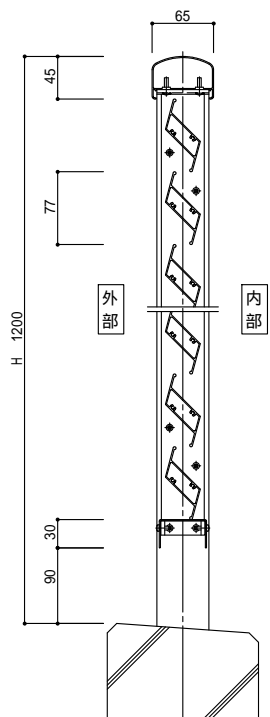

ウェーブパネル

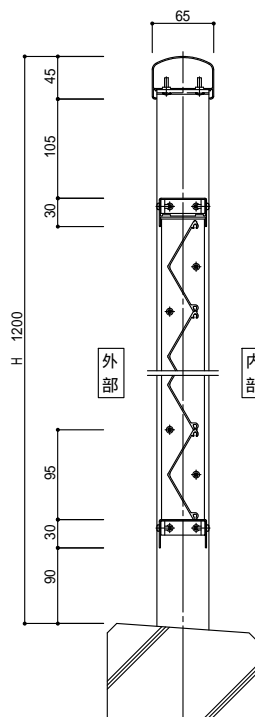

ウェーブパネル

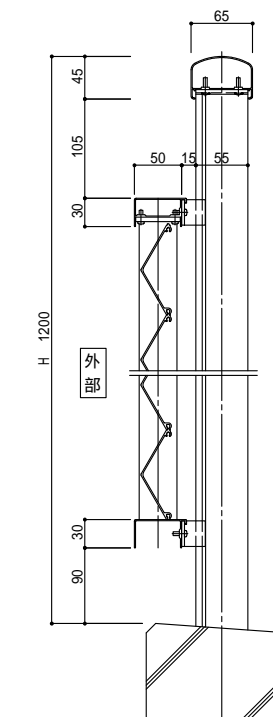

トップレール

